



...your **access** to the highest level of **hygiene**

## Аксессуары систем мойки



2016 КАТАЛОГ

Clean Access Ltd является польской компанией созданной в 2015 году, молодыми и динамичными людьми, которые хотят дать вам продукты самого высокого качества, продукты, которые отвечают вашим требованиям.

Говоря «ваши требования» мы имеем в виду самые строгие требования рынка с точки зрения гигиены и безопасности производимой пищи. Наша цель заключается в комплексном снабжении пищевых предприятий, которые пользуются Центральной системой пенной мойки (до 25 бар) и Системой мойки низкого давления. В нашем предложении сможете найти комплексные линейки продуктов из нержавеющей стали, между прочим: быстросъемные соединения, барабаны, насадки, форсунки, краны, пистолеты, но также аксессуары из резины, тефлона и пластмассы: шланги, защиты для шлангов, быстросъемов, форсунок и много, много других. Все наши аксессуары спрктированы и произведены с учётом предоставления эффективного ополаскивания, нанесения пены и дезинфекции.

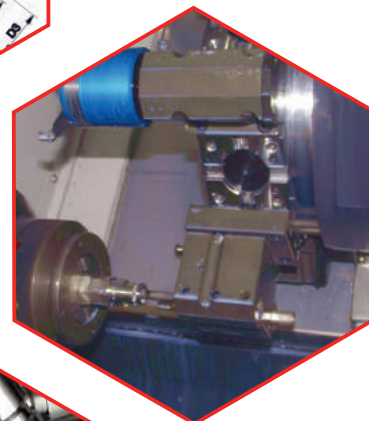
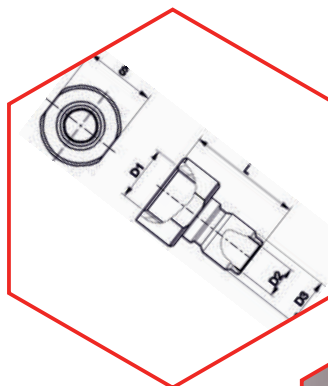

Приглашаем познакомиться с полным предложением и найти **...your access** to the highest level of **hygiene**



## Содержание

	Стр.
Центральная система мойки (до 25бар)	
Шланги в цветовой кодировке ULTRA HYGIENIC® .....	4-8
Соединительные шланги ULTRA HYGIENIC® .....	9
Соединения из нержавеющей стали .....	10-12
Пистолеты и краны .....	13-14
Насадки .....	15-19
Система мойки низкого давления	
Шланги Hygienic .....	20-21
Соединения из нержавеющей стали .....	22-24
Пистолеты.....	25-26
Бараны из нержавеющей стали .....	27-28
Вешалки из нержавеющей стали.....	29-30
Аксессуары .....	31-36

## Обозначение символов

Центральная система мойки  
(до 25бар)

Система мойки  
низкого давления

Длина

Диаметр

Толщина стенки  
шланга

Доступные цвета

Резьба

Дополнительная  
информация

Материал

Температура

Ёмкость барабана

Угол/Поток

Ополаскивание

Нанесение  
пены

Дезинфекция

Максимальное  
давление

Синий шланг/Синяя защита  
- добавьте ,B' к коду продукта

Красный шланг/Красная защита  
- добавьте ,R' к коду продукта

Жёлтый шланг/Жёлтая защита  
- добавьте ,Y' к коду продукта

Зелёный шланг/Зелёная защита  
- добавьте ,G' к коду продукта

Новинка

Скоро будет  
доступно

Угол насадки

Синий цвет - добавьте ,B'  
к коду продукта

Красный цвет - добавьте ,R'  
к коду продукта

Жёлтый цвет - добавьте ,Y'  
к коду продукта

Зелёный цвет - добавьте ,G'  
к коду продукта

Белый цвет - добавьте ,W'  
к коду продукта



1. Шланг ULTRA HYGIENIC® - 100м

Индекс 01.01.00.00



PVC, Полиэстер

- 10°C - 70 °C

1/2"

5мм

100м

50бар



2. Шланг ULTRA HYGIENIC® 15м с прессованными фитингами из нер. стали, наружная резьба 1/2"

Индекс 01.01.15.01



PVC, Полиэстер, Резина, Нер. сталь, Тефлон

- 10°C - 70 °C

1/2"

5мм

Наружная

15м

50бар



3. Шланг ULTRA HYGIENIC® 15м с прессованными фитингами из нер. стали, внутренняя резьба 1/2"

Индекс 01.01.15.02



PVC, Полиэстер, Резина, Нер. сталь, Тефлон

- 10°C - 70 °C

1/2"

5мм

Внутренняя

15м

50бар



4. Шланг ULTRA HYGIENIC® 15м с вращающимися фитингами из нер. стали, наружная резьба 1/2"

Индекс 01.01.15.03



PVC, Полиэстер, Резина, Нер. сталь, Тефлон

- 10°C - 70 °C

1/2"

5мм

Наружная

15м

50бар



5. Шланг ULTRA HYGIENIC® 15м с вращающимися фитингами из нер. стали, внутренняя я резьба 1/2"

Индекс 01.01.15.04



PVC, Полиэстер, Резина, Нер. сталь, Тефлон

- 10°C - 70 °C

1/2"

5мм

Внутренняя

15м

50бар





6. Шланг ULTRA HYGIENIC® 20м с прессованными фитингами из нер. стали, наружная резьба 1/2"

Индекс 01.01.20.01



PVC, Полиэстер, Резина, Нер. сталь, Тефлон

- 10°C - 70 °C

1/2"

5мм

Наружная

20м

50бар



7. Шланг ULTRA HYGIENIC® 20м с прессованными фитингами из нер. стали, внутренняя резьба 1/2"

Индекс 01.01.20.02



PVC, Полиэстер, Резина, Нер. сталь, Тефлон

- 10°C - 70 °C

1/2"

5мм

Внутренняя

20м

50бар



8. Шланг ULTRA HYGIENIC® 20м с вращающимися фитингами из нер. стали, наружная резьба 1/2"

Индекс 01.01.20.03



PVC, Полиэстер, Резина, Нер. сталь, Тефлон

- 10°C - 70 °C

1/2"

5мм

Наружная

20м

50бар



9. Шланг ULTRA HYGIENIC® 20м с вращающимися фитингами из нер. стали, внутренняя резьба 1/2"

Индекс 01.01.20.04



PVC, Полиэстер, Резина, Нер. сталь, Тефлон

- 10°C - 70 °C

1/2"

5мм

Внутренняя

20м

50бар



\* Отрезки других длин подвергают индивидуальной расценке.

Ultra Hygienic Hose W.P. 50bar Temp. Max 70°C - 20



10. Шланг Ultra Hygienic® 25м с прессованными фитингами из нер. стали, наружная резьба 1/2"

Индекс 01.01.25.01



PVC, Полиэстер, Резина,  
Нер. сталь, Тефлон

🌡️ - 10°C - 70 °C

↔️ 1/2"

⊖ 5мм

🔩 Наружная

📏 25м

📏 50бар



11. Шланг Ultra Hygienic® 25м с прессованными фитингами из нер. стали, внутренняя резьба 1/2"

Индекс 01.01.25.02



PVC, Полиэстер, Резина,  
Нер. сталь, Тефлон

🌡️ - 10°C - 70 °C

↔️ 1/2"

⊖ 5мм

🔩 Внутренняя

📏 25м

📏 50бар



12. Шланг Ultra Hygienic® 25м с вращающимися фитингами из нер. стали, наружная резьба 1/2"

Индекс 01.01.25.03



PVC, Полиэстер, Резина,  
Нер. сталь, Тефлон

🌡️ - 10°C - 70 °C

↔️ 1/2"

⊖ 5мм

🔩 Наружная

📏 25м

📏 50бар



13. Шланг Ultra Hygienic® 25м с вращающимися фитингами из нер. стали, внутренняя резьба 1/2"

Индекс 01.01.25.04



PVC, Полиэстер, Резина,  
Нер. сталь, Тефлон

🌡️ - 10°C - 70 °C

↔️ 1/2"

⊖ 5мм

🔩 Внутренняя

📏 25м

📏 50бар





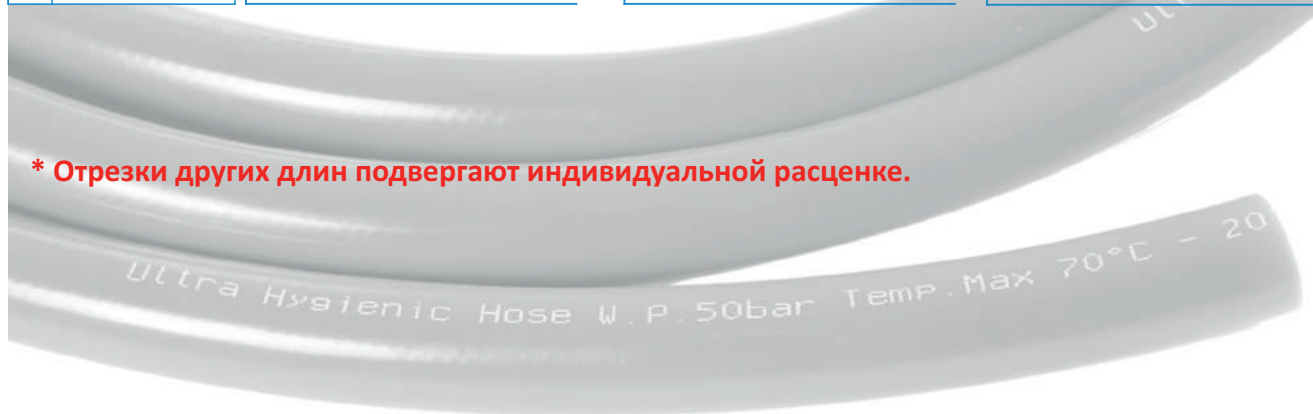









\* Отрезки других длин подвергают индивидуальной расценке.

















14. Шланг Ultra Hygienic® 30м с прессованными фитингами из нер. стали, наружная резьба 1/2"

Индекс 01.01.30.01

  	 PVC, Полиэстер, Резина, Нер. сталь, Тефлон	 - 10°C - 70 °C	 	
	 1/2"	 5мм		 Наружная
	 30м	 50бар		













15. Шланг Ultra Hygienic® 30м с прессованными фитингами из нер. стали, внутренняя резьба 1/2"

Индекс 01.01.30.02

  	 PVC, Полиэстер, Резина, Нер. сталь, Тефлон	 - 10°C - 70 °C	 	
	 1/2"	 5мм		 Внутренняя
	 30м	 50бар		













16. Шланг Ultra Hygienic® 30м с вращающимися фитингами из нер. стали, наружная резьба 1/2"

Индекс 01.01.30.03

  	 PVC, Полиэстер, Резина, Нер. сталь, Тефлон	 - 10°C - 70 °C	 	
	 1/2"	 5мм		 Наружная
	 30м	 50бар		

17. Шланг Ultra Hygienic® 30м с вращающимися фитингами из нер. стали, внутренняя я резьба 1/2"

Индекс 01.01.30.04

  	 PVC, Полиэстер, Резина, Нер. сталь, Тефлон	 - 10°C - 70 °C	 	
	 1/2"	 5мм		 Внутренняя
	 30м	 50бар		











\* Отрезки других длин подвергают индивидуальной расценке.

Ultra Hygienic Hose W.P. 50bar Temp. Max 70°C - 20













18. Шланг Ultra Hygienic® 25м с прессованными фитингами из нер. стали, М1Х резьба 1/2"

Индекс 01.01.25.12

  	 PVC, Полиэстер, Резина, Нер. сталь, Тефлон	 - 10°C - 70 °C	 вн/нар
	 1/2"	 5мм	
	 25м	 50бар	
			











19. Шланг Ultra Hygienic® 25м с вращающимися фитингами из нер. стали, М1Х резьба 1/2"

Индекс 01.01.25.34

  	 PVC, Полиэстер, Резина, Нер. сталь, Тефлон	 - 10°C - 70 °C	 вн/нар
	 1/2"	 5мм	
	 25м	 50бар	
			











20. Шланг Ultra Hygienic® 30м с прессованными фитингами из нер. стали, М1Х резьба 1/2"

Индекс 01.01.30.12

  	 PVC, Полиэстер, Резина, Нер. сталь, Тефлон	 - 10°C - 70 °C	 вн/нар
	 1/2"	 5мм	
	 30м	 50бар	
			

21. Шланг Ultra Hygienic® 30м с вращающимися фитингами из нер. стали, М1Х резьба 1/2"

Индекс 01.01.30.34

  	 PVC, Полиэстер, Резина, Нер. сталь, Тефлон	 - 10°C - 70 °C	 вн/нар
	 1/2"	 5мм	
	 30м	 50бар	
			

\* Отрезки других длин подвергают индивидуальной расценке.

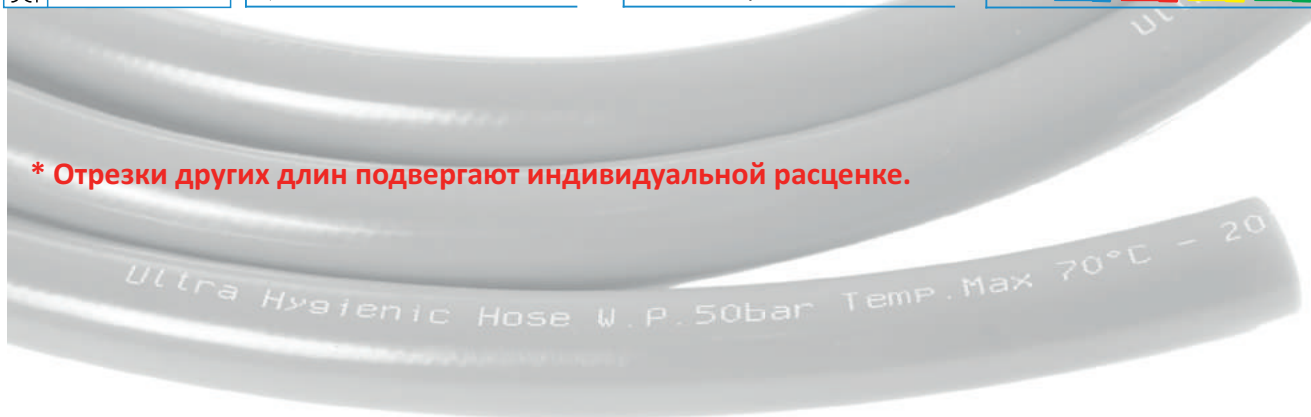



22. Шланг Ultra Hygienic® 1,5м с прессованными фитингами из нер. стали, наружная резьба 1/2"

Индекс 01.01.015.01



PVC, Полиэстер,  
Нер. сталь, Тефлон

-10°C - 70 °C

1/2"

5мм

Наружная

1,5м

50бар



23. Шланг Ultra Hygienic® 1,5 м с прессованными фитингами из нер. стали, внутренняя резьба 1/2"

Индекс 01.01.015.02



PVC, Полиэстер,  
Нер. сталь, Тефлон

-10°C - 70 °C

1/2"

5мм

Внутренняя

1,5м

50бар



24. Шланг Ultra Hygienic® 3м с прессованными фитингами из нер. стали, наружная резьба 1/2"

Индекс 01.01.03.01



PVC, Полиэстер,  
Нер. сталь, Тефлон

-10°C - 70 °C

1/2"

5мм

Наружная

3м

50бар



25. Шланг Ultra Hygienic® 3м с прессованными фитингами из нер. стали, внутренняя резьба 1/2"

Индекс 01.01.03.02



PVC, Полиэстер,  
Нер. сталь, Тефлон

-10°C - 70 °C

1/2"

5мм

Внутренняя

3м

50бар



\* Отрезки других длин подвергают индивидуальной расценке.

Ultra Hygienic Hose W.P. 50bar Temp. Max 70°C - 20



26. Быстросъемное соединение «папа», внутренняя резьба 1/4"

Индекс 03.01.02.14



 Нержавеющая сталь

 250бар

 1/4"

 Внутренняя

27. Быстросъемное соединение «папа», наружная резьба 1/2 "

Индекс 03.01.01.12



 Нержавеющая сталь

 250бар

 1/2"

 Наружная

28. Быстросъемное соединение «папа», внутренняя резьба 1/2 "

Индекс 03.01.02.12



 Нержавеющая сталь

 250бар

 1/2"

 Внутренняя

29. Быстросъемное соединение «мама», наружная резьба 1/2 "

Индекс 03.02.01.12



 Нержавеющая сталь

 250бар

 1/2"

 Наружная

30. Быстросъемное соединение «мама», наружная резьба 1/2 " с защитой

Индекс 03.02.21.12



Нержавеющая сталь,  
 Резина

 250бар

 1/2"

 В

 Наружная



31. Быстросъемное соединение «мама», внутренняя резьба 1/2 "

Индекс 03.02.02.12



 Нержавеющая сталь

 250бар

 1/2"

 Внутренняя

32. Быстросъемное соединение «мама», внутренняя резьба 1/2 " с защитой

Индекс 03.02.22.12



 Нержавеющая сталь,  
Резина

 250бар

 1/2"

 В

 Внутренняя

33. Быстросъемное соединение «мама», наружная резьба 3/8 "

Индекс 03.02.01.38



 Нержавеющая сталь

 250бар

 3/8"

 Наружная

34. Быстросъемное соединение «мама», наружная резьба 3/8 " с защитой

Индекс 03.02.21.38



 Нержавеющая сталь,  
Резина

 250бар

 3/8"

 В

 Наружная



35. Вращающийся наконечник из нержавеющей стали, наружная резьба 1/2"

Индекс 03.05.01.01



Нержавеющая сталь

50бар

1/2"

Инструкция доступна по запросу

Наружная

36. Вращающийся наконечник из нержавеющей стали, внутренняя резьба 1/2"

Индекс 03.05.01.02



Нержавеющая сталь

50бар

1/2"

Инструкция доступна по запросу

Внутренняя

37. Прессованный наконечник из нержавеющей стали, наружная резьба 1/2"

Индекс 03.06.01.01



Нержавеющая сталь

50бар

1/2"

наружная

38. Прессованный наконечник из нержавеющей стали, внутренняя резьба 1/2"

Индекс 03.06.01.02



Нержавеющая сталь

50бар

1/2"

Внутренняя

39. Прессованный наконечник из нержавеющей стали, коническая внутренняя резьба 1/2"

Индекс 03.06.01.05



Нержавеющая сталь

50бар

1/2"

Коническая внутренняя



40. Пистолет для ЦСМ

Индекс 02.01.03.00



Нержавеющая сталь,  
Пластмасса

150 °C

125бар



80л/м

1/2"

Доступен тоже с поворотным соединением 41. Индекс: 02.01.03.02

42. Пистолет для ЦСМ с быстросъёмом «мама» из нержавеющей стали в резиновой защите

Индекс 02.01.03.01



Нержавеющая сталь,  
Пластмасса

150 °C

125бар



80л/м

1/2"

Доступен тоже с поворотным соединением 41. Индекс: 02.01.03.02

44. Пистолет для ЦСМ с задержкой выключения

Индекс 02.01.03.10



Нержавеющая сталь,  
Пластмасса

150 °C

60бар



100л.м

1/2"

Доступен тоже с поворотным соединением 41. Индекс: 02.01.03.12

46. Пистолет для ЦСМ с задержкой выключения быстросъёмом «мама» из нержавеющей стали в резиновой защите

Индекс 02.01.03.11



Нержавеющая сталь,  
Пластмасса

150 °C

60бар



100л/м

1/2"

Доступен тоже с поворотным соединением 41. Индекс: 02.01.03.13



48. Кран из нержавеющей стали 1/2"

Индекс 02.00.00.00



Нержавеющая сталь

150 °C

60бар

80л/м

49. Кран из нержавеющей стали 1/2" с защитой из нержавеющей стали

Индекс 02.01.01.01



Нержавеющая сталь

150 °C

60бар

80л/м

50. Кран из нержавеющей стали 1/2" с защитой из нержавеющей стали с женским быстросъемом с защитой

Индекс 02.01.01.02



Нержавеющая сталь,  
Резина

150 °C

60бар



80л/м

51. Кран из нержавеющей стали 1/2" с резиновой защитой

Индекс 02.01.02.01



Нержавеющая сталь,  
Резина

95 °C

60бар



Внутренняя

1/2"

52. Кран из нержавеющей стали 1/2" с резиновой защитой с женским быстросъемом с защитой

Индекс 02.01.02.02



Нержавеющая сталь,  
Резина

95 °C

60бар



Внутренняя

1/2"



<b>Насадки</b>				
	<b>Ополаскивание плоским факелом</b>	<b>Ополаскивание игольной струей</b>	<b>Нанесение пены</b>	<b>Дезинфекция</b>
	25°/15л/м 25°/25л/м 25°/30л/м 25°/40л/м 40°/30л/м	00°/20л/м 00°/30л/м 00°/40л/м	50°/200л/м	15°/15л/м 15°/20л/м 15°/25л/м 40°/20л/м 65°/20л/м
	70мм 500мм 700мм 900мм	70мм 500мм	70мм 220мм	70мм

\*Приведенные выше параметры возможны при давлении ок. 20 бар.

### Как создать индекс для нестандартной насадки?

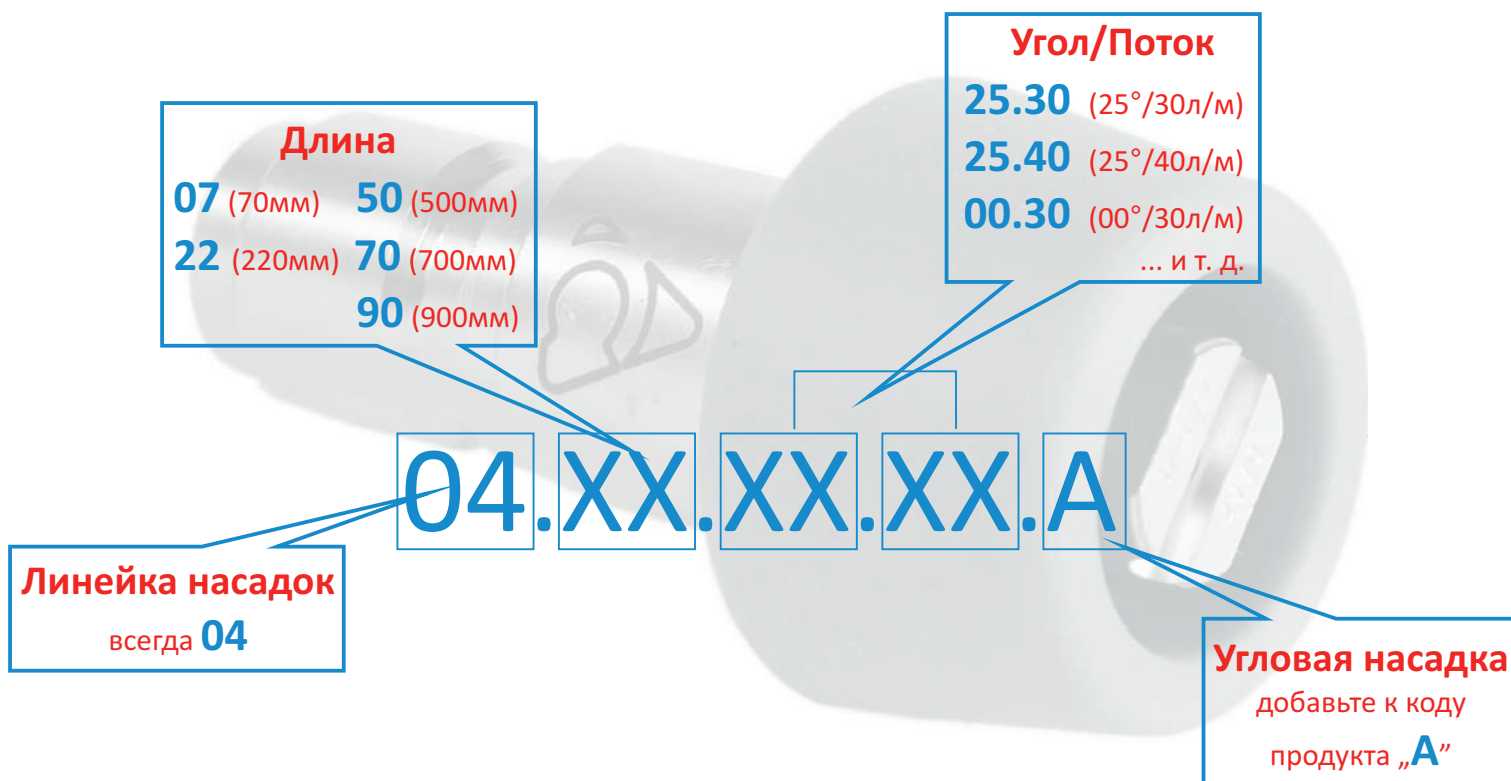

Пример:

**04.70.40.30.A** - Угловая насадка для ополаскивания из нерж. стали 700мм, 40°/30л/м

Если Вы заинтересованы в насадках других параметров свяжитесь с нами по электронной почте [info@clean-access.com](mailto:info@clean-access.com)



53. Насадка из нержавеющей стали для ополаскивания 70мм, 25/30

Индекс 04.07.25.30



Нержавеющая сталь,  
Пластмасса

25°/30л/м

70мм



54. Насадка из нержавеющей стали для ополаскивания 500мм, 25/30

Индекс 04.50.25.30



Нержавеющая сталь,  
Пластмасса

25°/30л/м

500мм



55. Угловая насадка из нерж. стали для ополаскивания 500мм, 25/30, 15°

Индекс 04.50.25.30.A



Нержавеющая сталь,  
Пластмасса

25°/30л/м

500мм

15°



56. Насадка из нержавеющей стали для ополаскивания 700мм, 25/30

Индекс 04.70.25.30



Нержавеющая сталь,  
Пластмасса

25°/30л/м

700мм



57. Угловая насадка из нерж. стали для ополаскивания 700мм, 25/30, 15°

Индекс 04.70.25.30.A



Нержавеющая сталь,  
Пластмасса

25°/30л/м

700мм

15°





58. Насадка из нерж. стали для ополаскивания 900мм, 25/30

Индекс 04.90.25.30



Нержавеющая сталь,  
Пластмасса

25°/30л/м

900мм



59. Угловая насадка из нерж. стали для ополаскивания 900мм, 25/30, 15°

Индекс 04.90.25.30.A



25°/30л/м

900мм

15°



60. Насадка из нерж. стали для ополаскивания, 70мм, 00/20

Индекс 04.07.00.20



Нержавеющая сталь,  
Пластмасса

00°/20л/м

70мм



61. Насадка из нерж. стали для ополаскивания, 500мм, 00/20

Индекс 04.50.00.20



Нержавеющая сталь,  
Пластмасса

00°/20л/м

500мм



62. Насадка из нерж. стали для нанесения пены 70мм, 50/200

Индекс 04.07.50.00



Форсунка  
из нерж.  
стали



Нержавеющая сталь,  
Пластмасса

50°/200л/м

70мм





63. Насадка из нерж. стали для нанесения пены 220мм, 50/200

Индекс 04.22.50.00



Нержавеющая сталь,  
Пластмасса

50°/200л/м

220мм



64. Насадка из нерж. стали для дезинфекции, 70мм, 15/20

Индекс 04.07.15.20



Нержавеющая сталь,  
Пластмасса

15°/20л/м

70мм



65. Комплект насадок №1

Индекс 04.11.00.01



Нержавеющая сталь,  
Пластмасса

500мм, 220мм, 70мм



25°/30л/м  
50°/200л/м  
15°/20л/м

66. Комплект насадок №2

Индекс 04.11.00.02



Нержавеющая сталь,  
Пластмасса

70мм, 70мм, 70мм



25°/30л/м  
00°/20л/м  
50°/200л/м

67. Комплект насадок №3

Индекс 04.11.00.03

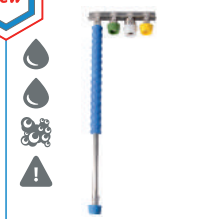

Нержавеющая сталь,  
Пластмасса

500мм, 70мм,  
70мм, 70мм



25°/30л/м  
00°/20л/м  
50°/200л/м  
15°/20л/м



68. Держатель из нержавеющей стали для насадок – 3 поста

Индекс 04.12.00.03



✂ Нержавеющая сталь



69. Держатель из нержавеющей стали для насадок – 4 поста

Индекс 04.12.00.04



✂ Нержавеющая сталь

70. Держатель из нержавеющей стали для насадок – 3 поста

Индекс 04.12.01.03



✂ Нержавеющая сталь

ⓘ Место для инструкции

71. Держатель из нержавеющей стали для насадок – 4 поста

Индекс 04.12.01.04



✂ Нержавеющая сталь

ⓘ Место для инструкции



72. Шланг Hygienic - 100м

Индекс 01.02.00.00



PVC, Полиэстер

- 15°C - 70 °C

1/2"

4мм

100м

20бар



73. Шланг Hygienic 15м с прессованными фитингами из нержавеющей стали, наружная резьба 1/2"

Индекс 01.02.15.01



PVC, Полиэстер, Нерж. сталь, Тефлон

- 15°C - 70 °C

1/2"

4мм

Наружная

15м

20бар

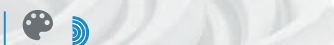

74. Шланг Hygienic 15м с прессованными фитингами из нержавеющей стали, внутренняя резьба 1/2"

Индекс 01.02.15.02



PVC, Полиэстер, Нерж. сталь, Тефлон

- 15°C - 70 °C

1/2"

4мм

Внутренняя

15м

20бар



75. Шланг Hygienic 20м с прессованными фитингами из нержавеющей стали, наружная резьба 1/2"

Индекс 01.02.20.01



PVC, Полиэстер, Нерж. сталь, Тефлон

- 15°C - 70 °C

1/2"

4мм

Наружная

20м

20бар



76. Шланг Hygienic 20м с прессованными фитингами из нержавеющей стали, внутренняя резьба 1/2"

Индекс 01.02.20.02



PVC, Полиэстер, Нерж. сталь, Тефлон

- 15°C - 70 °C

1/2"

4мм

Внутренняя

20м

20бар





77. Шланг Hygienic 25м с прессованными фитингами из нержавеющей стали, наружная резьба 1/2"

Индекс 01.02.25.01



PVC, Полиэстер, Нерж. сталь, Тефлон

- 15°C - 70 °C

1/2"

4мм

Наружная

25м

20бар



78. Шланг Hygienic 25м с прессованными фитингами из нержавеющей стали, внутренняя резьба 1/2"

Индекс 01.02.25.02



PVC, Полиэстер, Нерж. сталь, Тефлон

- 15°C - 70 °C

1/2"

4мм

Внутренняя

25м

20бар



79. Шланг Hygienic 3/4" - 25м

Индекс 01.02.00.34



PVC, Полиэстер

- 15°C - 70 °C

3/4"

4,5мм

25м

20бар



80. Шланг Hygienic 25м с прессованными фитингами из нержавеющей стали, наружная резьба 1/2"

Индекс 01.02.20.34



PVC, Полиэстер, Нержавеющая сталь, Тефлон

- 15°C - 70 °C

3/4"

4,5мм

Наружная

20м

20бар



81. Шланг Hygienic 25м с прессованными фитингами из нержавеющей стали, наружная резьба 1/2"

Индекс 01.02.25.34



PVC, Полиэстер, Нержавеющая сталь, Тефлон

- 15°C - 70 °C

3/4"

4,5мм

Наружная

25м

20бар

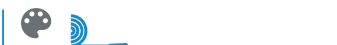





82. Быстросъемное соединение «папа», внутренняя резьба 1/4"

Индекс 03.01.02.14



 Нержавеющая сталь

 250бар

 1/4"

 Внутренняя

83. Быстросъемное соединение «папа», наружная резьба 1/2"

Индекс 03.01.01.12



 Нержавеющая сталь

 250бар

 1/2"

 Наружная

84. Быстросъемное соединение «папа», внутренняя резьба 1/2"

Индекс 03.01.02.12



 Нержавеющая сталь

 250бар

 1/2"

 Внутренняя

85. Быстросъемное соединение «мама», наружная резьба 1/2"

Индекс 03.02.01.12



 Нержавеющая сталь

 250бар

 1/2"

 Наружная

86. Быстросъемное соединение «мама», наружная резьба 1/2" с защитой

Индекс 03.02.21.12



 Нержавеющая сталь,  
Резина

 250бар

 1/2"



 Наружная



87. Быстросъемное соединение «мама», внутренняя резьба 1/2 "

Code 03.02.02.12



 Нержавеющая сталь

 250бар

 1/2"

 Внутренняя

88. Быстросъемное соединение «мама», внутренняя резьба 1/2 " с защитой

Code 03.02.22.12



 Нержавеющая сталь,  
Резина

 250бар

 1/2"

 Внутренняя

89. Быстросъемное соединение «мама», наружная резьба 3/8 "

Code 03.02.01.38



 Нержавеющая сталь

 250бар

 3/8"

 Наружная

90. Быстросъемное соединение «мама», наружная резьба 3/8 " с защитой

Code 03.02.21.38



 Нержавеющая сталь,  
Резина

 250бар

 3/8"

 Наружная



91. Вращающийся наконечник из нержавеющей стали, наружная резьба 1/2"

Индекс 03.05.02.01



Нержавеющая сталь

50бар

1/2"

Инструкция доступна по запросу

Наружная

92. Вращающийся наконечник из нержавеющей стали, внутренняя резьба 1/2"

Индекс 03.05.02.02



Нержавеющая сталь

50бар

1/2"

Инструкция доступна по запросу

Внутренняя

93. Прессованный наконечник из нержавеющей стали, наружная резьба 1/2"

Индекс 03.06.01.01



Нержавеющая сталь

50бар

1/2"

Наружная

94. Прессованный наконечник из нержавеющей стали, внутренняя резьба 1/2"

Индекс 03.06.01.02



Нержавеющая сталь

50бар

1/2"

Внутренняя

95. Прессованный наконечник из нержавеющей стали, коническая внутренняя резьба 1/2"

Индекс 03.06.01.05



Нержавеющая сталь

50бар

1/2"

Коническая внутренняя



96. Гигиеничный пистолет

Индекс 02.02.00.01



Нержавеющая сталь, Полипропилен	50 °C
12бар	B
50л/м	1/2" вн

97. Латунный пистолет в резиновой защите

Индекс 02.02.01.01



Латунь, Резина EPDM, Нержавеющая сталь	95 °C
24бар	B R Y G W
1/2" вн	

98. Латунный пистолет в резиновой защите с фитингом из нержавеющей стали 1/2" и 3/4"

Индекс 02.02.01.02

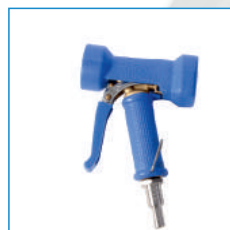

Латунь, Резина EPDM, Нержавеющая сталь	95 °C
24бар	B R Y G W
1/2"-3/4" нар	

99. Пластмассовый пистолет в резиновой защите

Индекс 02.02.02.01



Пластмасса, Резина EPDM, Нержавеющая сталь	50 °C
12бар	B R Y G W
1/2" Internal	

100. Пластмассовый пистолет в резиновой защите с фитингом из нержавеющей стали 1/2" и 3/4"

Индекс 02.02.02.02



Пластмасса, Резина EPDM, Нержавеющая сталь	50 °C
12бар	B R Y G W
1/2"-3/4" нар	

101. Пистолет из нержавеющей стали в резиновой защите

Индекс 02.02.03.01



Нержавеющая сталь,  
Резина EPDM

24бар

95 °C

1/2" вн



102. Душ – пистолет для полутуш

Индекс 02.02.11.01



Пластамасса  
Резина EPDM

8бар

60 °C

1/2" вн



103. Душ – пистолет с фитингом из нержавеющей стали 1/2" и 3/4"

Индекс 02.02.11.02



Пластмасса, Резина  
EPDM

8бар

60 °C

1/2"-3/4" нар



104. Экономный опрыскиватель 3/4"

Индекс 02.02.21.01



Латунь, Резина EPDM

10бар

65 °C

3/4" вн



105. Вращающийся распылитель 3/4"

Индекс 02.02.31.01



Латунь, Пластмасса

16бар

50 °C

3/4" вн



## Бараны из нержавеющей стали

106. Автоматический барабан из нержавеющей стали для шланга 20м 1/2"

Индекс 05.01.20.12



Нержавеющая сталь

1/2"

20м

107. Автоматический барабан из нержавеющей стали для шланга 25м 1/2"

Индекс 05.01.25.12



Нержавеющая сталь

1/2"

25м

108. Автоматический барабан из нержавеющей стали для шланга 35м 1/2"

Индекс 05.01.35.12



Нержавеющая сталь

1/2"

35м

109. Автоматический барабан из нержавеющей стали для шланга 20м 3/4"

Индекс 05.01.20.34



Нержавеющая сталь

3/4"

20м

110. Автоматический барабан из нержавеющей стали для шланга 25м 3/4"

Индекс 05.01.25.34



Нержавеющая сталь

3/4"

25м

## 111. Ручной барабан для 25м шланга 1/2"

Индекс 05.02.25.12



	Нержавеющая сталь
	1/2"
	20м

## 112. Ручной барабан для 25м шланга 3/4"

Индекс 05.02.25.34



	Нержавеющая сталь
	3/4"
	25м

## 113. Поворотный кронштейн для барабана 05.01.25.12

Индекс 05.03.20.12



	Нержавеющая сталь
	1/2"
	35м

Подходит для барабана  
 05.01.25.12

## 114. Поворотный кронштейн

Индекс 05.03.23.00



	Нержавеющая сталь
	3/4"
	20м

Подходит для барабанов:  
05.01.30.12, 05.01.20.34,  
05.01.25.34, 05.02.25.12,  
 05.02.25.34

## Настенные держатели из нержавеющей стали

### 115. Держатель шланга

Индекс 05.04.25.00



✂ Нержавеющая сталь

↔ 1/2", 3/4"

≡ 25м

### 116. Корзина из нержавеющей стали под канистру ECON

Индекс 05.04.01.01



✂ Нержавеющая сталь

ⓘ 350x290x360 мм

### 117. Корзина из нержавеющей стали под канистру ECON - 2 поста

Индекс 05.04.01.02

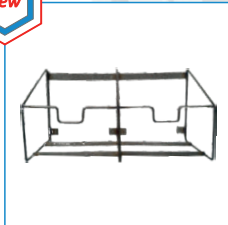

✂ Нержавеющая сталь

ⓘ 710x290x360 мм

### 118. Корзина из нержавеющей стали под канистру

Индекс 05.04.00.01



✂ Нержавеющая сталь

ⓘ 422x338x280 мм

### 119. Корзина из нержавеющей стали под канистру - 2 поста

Индекс 05.04.00.02



✂ Нержавеющая сталь

ⓘ 422x638x280 мм

### 120. Закрытая корзина из нержавеющей стали под канистру

Индекс 05.04.00.03



Нержавеющая сталь

435x308x203 мм  
Ключ включен

### 121. Закрытая корзина из нержавеющей стали под канистру - 2 поста

Индекс 05.04.00.04



Нержавеющая сталь

435x648x302 мм  
Ключ включен



### 122. Форсунка из нержавеющей стали для ополаскивания (плоский факел) 1/4", 25/30

Индекс 07.06.25.30



 Нержавеющая сталь

 1/4"

 25°/30л/м

 Доступно тоже: 25/15, 25/25, 25/40, 40/30

### 123. Форсунка из нержавеющей стали для ополаскивания (игольная струя) 1/4", 00/20

Индекс 07.06.00.20



 Нержавеющая сталь

 1/4"

 00°/20л/м

 Доступно тоже: 00/30, 00/40

### 124. Форсунка из нержавеющей стали для нанесения пены 1/2", 50/200

Индекс 07.06.50.20



 Нержавеющая сталь

 1/2"

 50°/200л/м

### 125. Форсунка из нержавеющей стали для дезинфекции 1/4", 15/20

Индекс 07.06.15.20



 Нержавеющая сталь

 1/4"

 15°/20л/м

 Доступно тоже: 15/15, 15/25

### 126. Непромокаемая одежда ULTRA HYGIENIC®

Индекс 10.00.00.00



 PVC



 Доступные размера: M, L, XL -  
другие размера доступны под заказ

127. Муфта из нержавеющей стали 1/4"

Индекс 09.01.14.14



Нержавеющая сталь

1/4"

128. Муфта из нержавеющей стали 1/2"

Индекс 09.01.12.12



Нержавеющая сталь

1/2"

129. Ниппель редукционный 3/4" нар / 1/2" нар

Индекс 03.03.34.12



Нержавеющая сталь

3/4" / 1/2"

130. Соединение редукционное из нержавеющей стали 3/4" нар / 1/2" вн

Индекс 09.00.34.12



Нержавеющая сталь

3/4" нар / 1/2" вн

131. Соединение редукционное из нержавеющей стали 1/2" нар / 1/4" вн

Индекс 09.00.12.14



Нержавеющая сталь

1/2" нар / 1/4" вн

### 132. Ниппель из нержавеющей стали 1/2"

Индекс 03.03.01.12



✕ Нержавеющая сталь

↔ 1/2"

### 133. Поворотное соединение из нержавеющей стали 1/2"

Индекс 07.07.00.00



✕ Нержавеющая сталь

↔ 1/2"

### 134. Фитинг из нержавеющей стали 1/2" - 3/4"

Индекс 03.04.12.34



✕ Нержавеющая сталь

↔ 1/2" - 3/4"

### 135. Защита из нержавеющей стали для крана

Индекс 07.02.01.12



✕ Нержавеющая сталь

↔ 82мм

### 136. Комплект запасных частей

Индекс 07.03.02.03

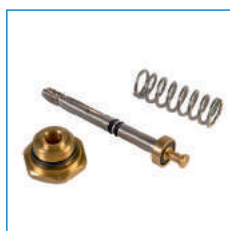

✕ Нержавеющая сталь,  
Латунь

Рекомендуемые для  
пистолетов низкого  
давления

137. Защита для шланга

Индекс 07.02.02.02



138. Резиновая защита для пистолета

Индекс 07.03.02.01



139. Резиновая защита для женского быстросъёма

Индекс 07.04.01.01

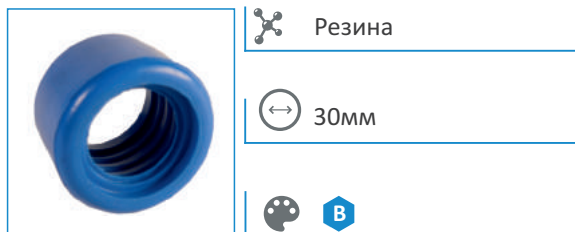

140. Пластмассовая защита для пенной форсунки

Индекс 07.07.01.02

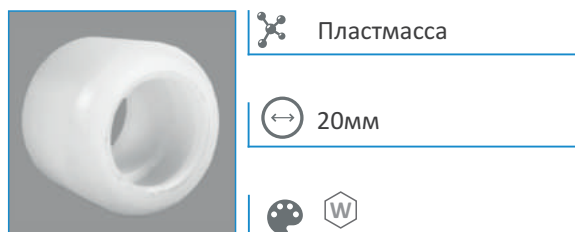

141. Пластмассовая защита для ополаскивающей и дезинфицирующей форсунки

Индекс 07.07.01.01



### 142. Уплотнения для женского быстросъёма

Индекс 07.05.01.12



Резина EPDM

Комплект 2 шт.

### 143. Тефлоновое уплотнение

Индекс 07.05.02.12



Тефлон

1/2"

### 144. Фиксатор резьбовых соединений 10 мл

Индекс 07.08.01.01



### 145. Смазка для резьбовых соединений 100 мл

Индекс 07.08.01.02



### 146. Наклейка на держатель для сопел - 4 места

Индекс 07.10.01.04

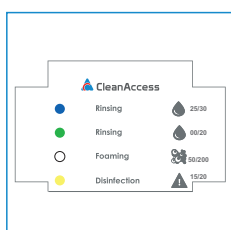

147. Наклейка на держатель для сопел - 3 места

Индекс 07.10.01.03

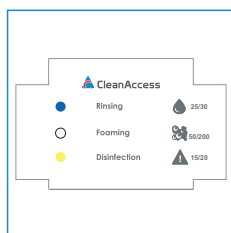

148. Манометр

Индекс 07.10.10.10



 до 40 бар



...your **access** to the highest level of **hygiene**

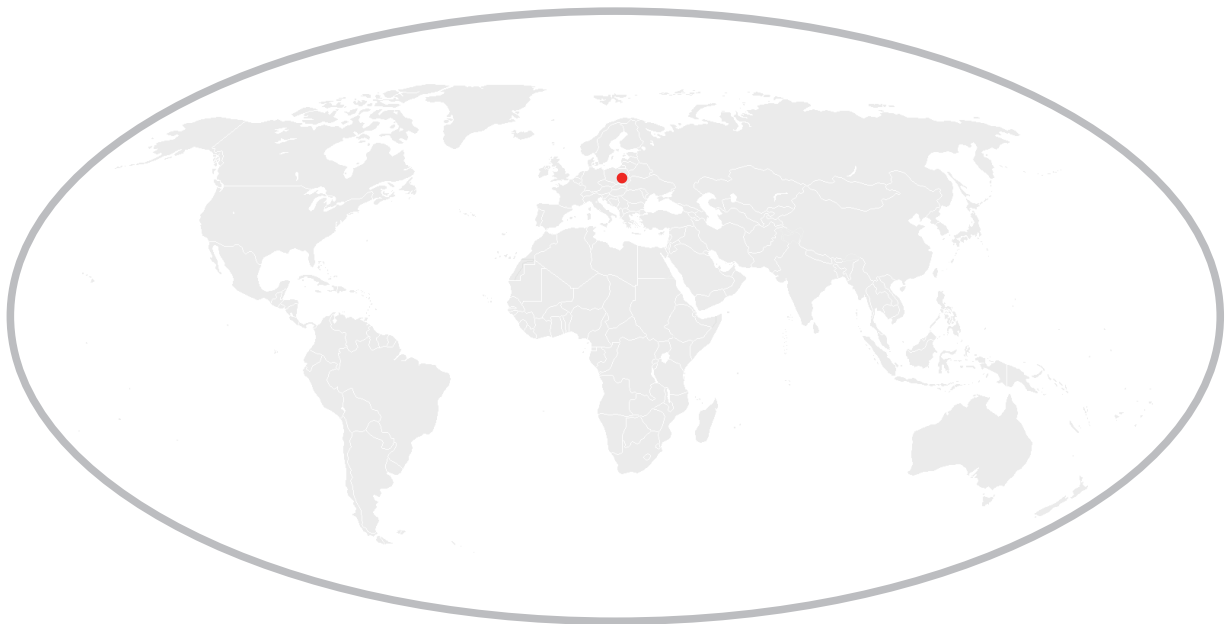

## **CleanAccess Ltd.**

Sciegiennego 252 street  
25-116 Kielce  
POLAND

**t** +48 41 230 93 03

**e** [info@clean-access.com](mailto:info@clean-access.com)

[www.clean-access.com](http://www.clean-access.com)

